



**COMUNE DI MONTECORVINO PUGLIANO**  
Provincia di Salerno

**COPIA:** Verbale di deliberazione della Giunta Comunale

<b>N. 240</b> <b>del 19.12.2008</b>	<b>OGGETTO: Approvazione tipologia di pali da utilizzare per la pubblica illuminazione</b>
--	--

L'anno duemilaotto, addì diciannove del mese di dicembre, alle ore 12.10 nell'ufficio del Sindaco si è riunita la Giunta Comunale nelle persone dei signori:

	<b>Presenti</b>	<b>Assenti</b>
1) Rag. Di Giorgio Domenico - Sindaco -	X	
2) Sproviero Rosetta - Vice Sindaco -	X	
3) Daidone Alessandro	X	
4) Martone Pierpaolo	X	
5) Montone Costabile	X	
6) Palo Carmine	X	
7) Sarraino Bruno	X	
<b>Totale</b>	<b>7</b>	<b>0</b>

Partecipa il Segretario Comunale Dr.ssa Monica Siani.

Il Sindaco, constatato che gli intervenuti sono in numero legale, dichiara aperta la riunione ed invita i convocati a deliberare sull'oggetto indicato.

## LA GIUNTA COMUNALE

Premesso che l'Amministrazione comunale, a valle dell'affidamento di gestione del servizio di Pubblica Illuminazione ad un concessionario privato, intende realizzare contestualmente l'ammodernamento di tutto l'impianto e la rete pubblica, nonché la "uniformità" delle tipologie di pali da utilizzare e, sostituire, al fine di maggiore efficienza, economia e "caratterizzazione" di nuovo sistema di pubblica illuminazione;

Considerato che, all'uopo, si rende necessario con il presente atto deliberativo approvare le tipologie di pali per la pubblica illuminazione che verranno poste in opera sul territorio comunale;

Dato atto che sostanzialmente sono stati individuate n. 4 tipologie di pali, una per ogni diversa e possibile realtà urbana/territoriale:

- 1. Palo tipo armonia per parchi, ville comunali, viali, centri urbani;**
- 2. Palo conico diritto per strade urbane ed extraurbane;**
- 3. Palo ad uno o più bracci, o a muro, artistico per parchi, ville comunali, viali, centri urbani e centri storici;**
- 4. Torre faro per aree extraurbane, rotatorie, spazi commerciali, parcheggi;**

Vista la deliberazione di Consiglio Comunale n. 5 del 16.04.2007 e l'approvazione del Piano triennale delle opere pubbliche, in cui era inserito l'intervento di gestione e manutenzione degli impianti di illuminazione pubblica del territorio comunale da realizzare con l'apporto di capitali privati, previsti dall'art. 153 e ss del D. Lgs. n. 163/2006;

Vista la deliberazione n. 215 del 07.12.2007 con cui la Giunta Comunale ha individuato la proposta presentata dalla Società Dervit S.p.A. - con sede in Roccadaspide (SA) alla via Colle del Sole n. 5 - quale "proposta di pubblico interesse";

Vista la convenzione Rep. n. 108 del 03.09.2008;

Acquisito il parere favorevole di regolarità tecnica, espresso ai sensi dell'art. 23 del D. Lgs. n. 267/2000;

Con voti unanimi favorevoli espressi in forma palese

### DELIBERA

Per tutto quanto in narrativa espresso, che qui si intende integralmente richiamato:

1. **Approvare** le tipologie di pali per la Pubblica Illuminazione proposte dall'Ufficio Tecnico, così come descritte in premessa ed allegate alla presente, quale parte integrante e sostanziale del presente atto deliberativo;
2. **Trasmettere** la presente all'Ufficio Tecnico Comunale perché provveda a tutti gli adempimenti successivi;
3. **Dare atto** che il Responsabile del Procedimento è l'architetto Gerardo Cerra, responsabile dell'U.T.C.;
4. **Dichiarare** la presente deliberazione immediatamente eseguibile, ai sensi dell'art. 134, comma 4, del D. Lgs. n. 267/2000, previa separata votazione favorevole unanime.





# COMUNE DI MONTECORVINO PUGLIANO

N<sup>o</sup> 1

TIPO ARMONIA (TIPO AEC ILLUMINAZIONE o similare)

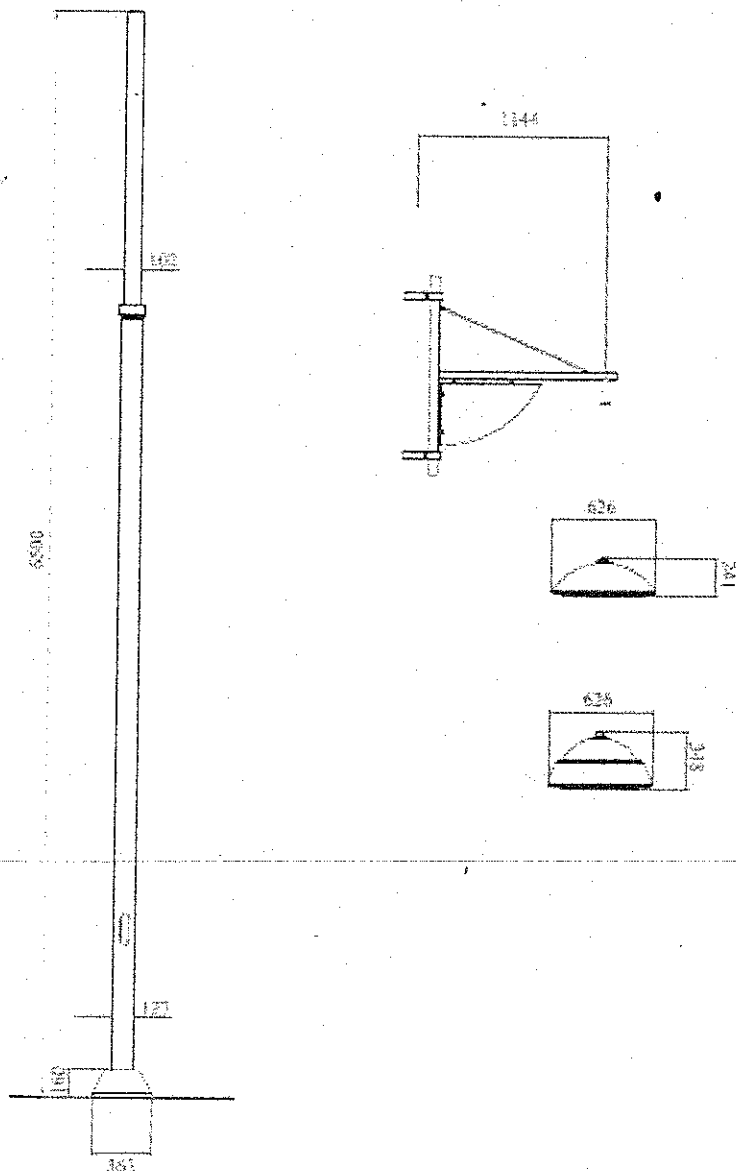

LUOGO DI INSTALLAZIONE: PARCHI, VILLE COMUNALI, VIALI, CENTRO URBANO



**COMUNE DI  
MONTECORVINO PUGLIANO**

N. 2

**PALO CONICO DIRITTO**

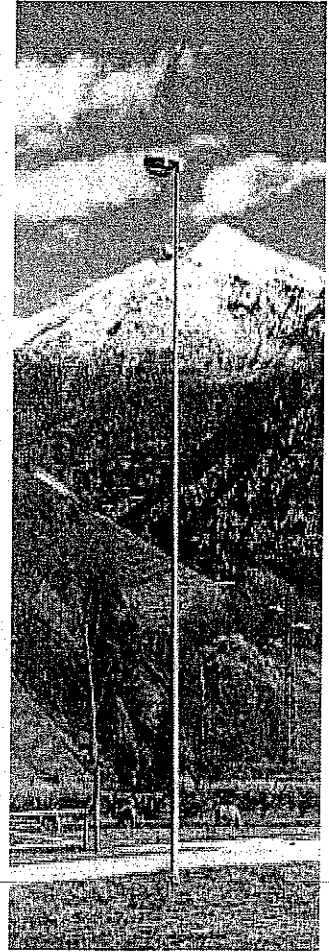

**LUOGO DI INSTALLAZIONE: STRADE URBANE E EXTRAURBANE (Per linea interrata)**



**COMUNE DI  
MONTECORVINO PUGLIANO**

N° 3

**PALO ARTISTICO (TIPO NERI o similare)**

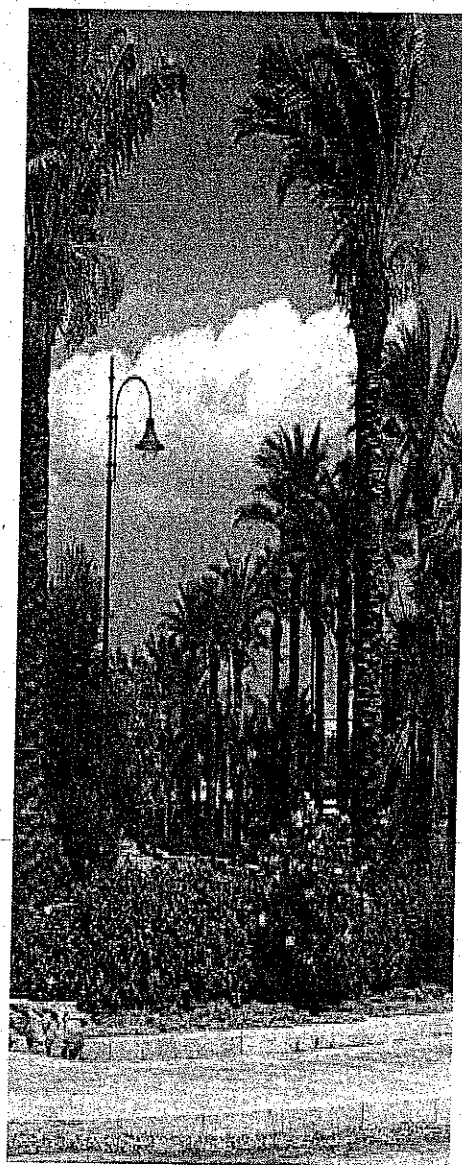
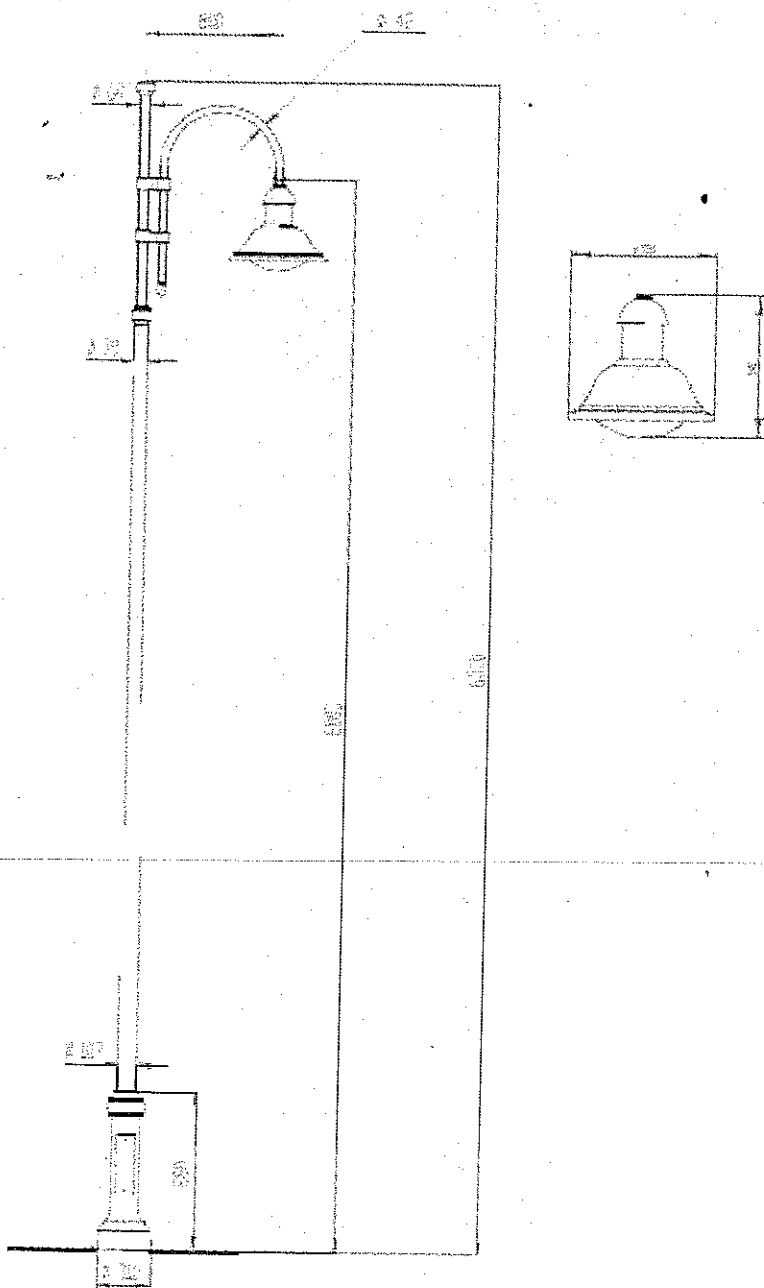

**LUOGO DI INSTALLAZIONE: PARCHI, VILLE COMUNALI, VIALI, CENTRO URBANO,  
CENTRO STORICO**

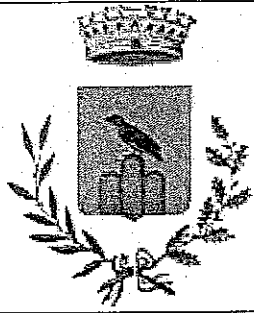

COMUNE DI  
MONTECORVINO PUGLIANO

N° 3

PALO ARTISTICO (TIPO NERI o simile)

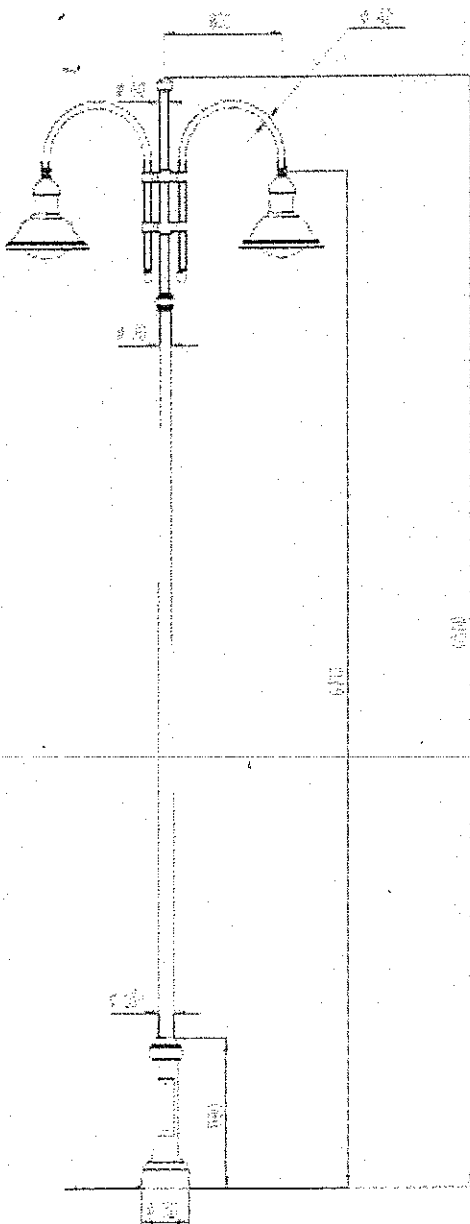

LUOGO DI INSTALLAZIONE: PARCHI, VILLE COMUNALI, VIALI, URBANO, CENTRO  
STORICO

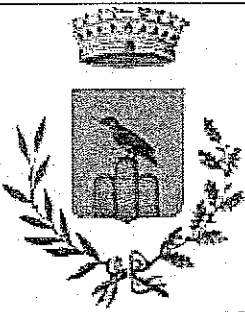

COMUNE DI  
MONTECORVINO PUGLIANO

N° 4

TORRE FARO (TIPO TECNOPALI S.p.A. o similare)

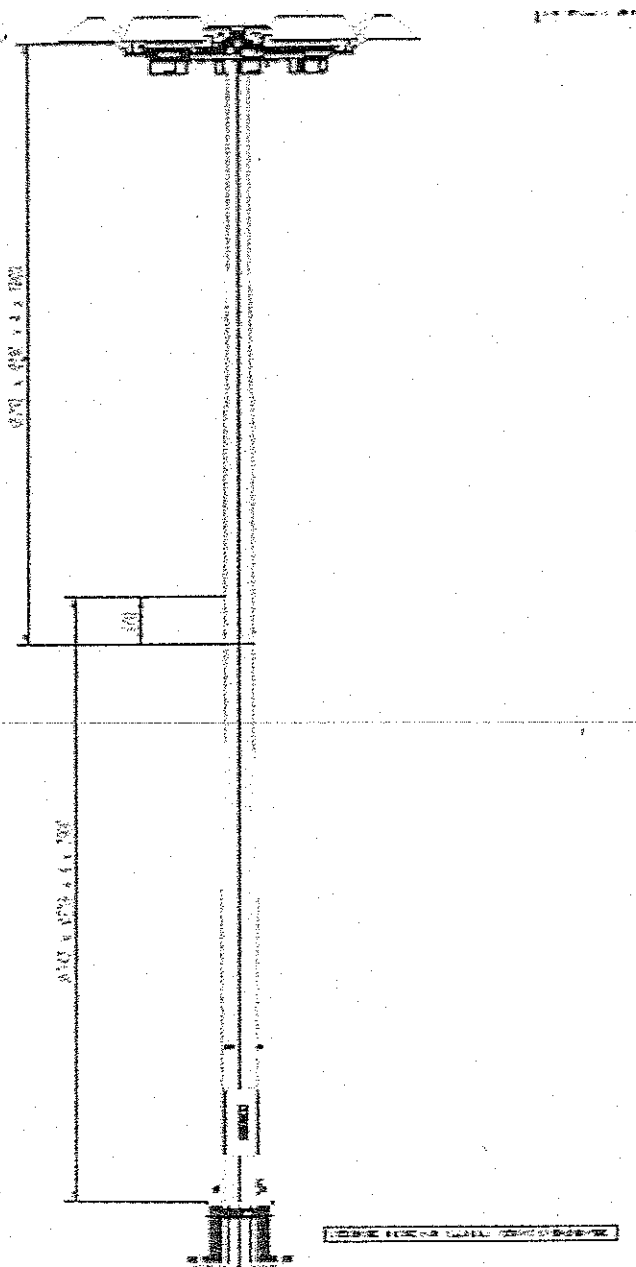

LUOGO DI INSTALLAZIONE: EXTRAURBANO, ROTATORIE, SPAZI COMMERCIALI,  
PARCHEGGI